

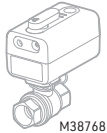

# Braukmann L5 WiFi Water Leak Shutoff Valve

## QUICK START GUIDE



### APPLICATION

Thank you for purchasing Resideo's new L5 WiFi Water Leak Shutoff Valve. When paired with Resideo's WiFi Leak Detector(s), as soon as water is detected, the L5 could automatically shut off the water to reduce your potential water damage. This guide will take you through everything you need to know to get started.

### WHAT'S IN THE BOX?

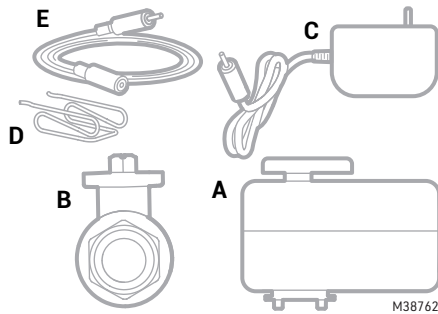

Fig. 1. Included parts.

- A. L5 Actuator:** Connects to WiFi and controls the status of your valve.
- B. Water Ball Valve:** Lead-free ball valve. (Can be installed in any orientation.)
- C. Power Supply:** 10 ft power adapter used to power your L5 Actuator.
- D. Metal Clip:** Connects the actuator with the water ball valve.
- E. Leak Detection Cable:** This 5 ft add-on rope sensor can be connected to the L5 actuator and can be linked with multiple rope sensors to extend the detection area.

### OVERVIEW

**Auto Shutoff Through Water Leak & Freeze Sensor:** When paired with Resideo's WiFi Leak Detector(s), L5 WiFi Water Leak Shutoff Valve should be able to shut off your water line

automatically before the damage becomes catastrophic. One L5 WiFi Water Leak Shutoff Valve can be paired up to 30 Resideo WiFi Leak Detectors.

**Control the L5 WiFi Water Leak Shutoff Valve Remotely Via the App:** Whether you are on your way to the airport or at a remote location, control the valve's on or off status wherever you are.

**Manual Override to Turn On or Off Water:** When needed, the valve can be turned on or off by using the emergency handle on the L5 Actuator. We recommend this handle be used only in emergencies. For normal manual override, short press the power button to open or close the valve.

**Easy Install:** Standard ball valve makes it easy for a licensed plumber to install.

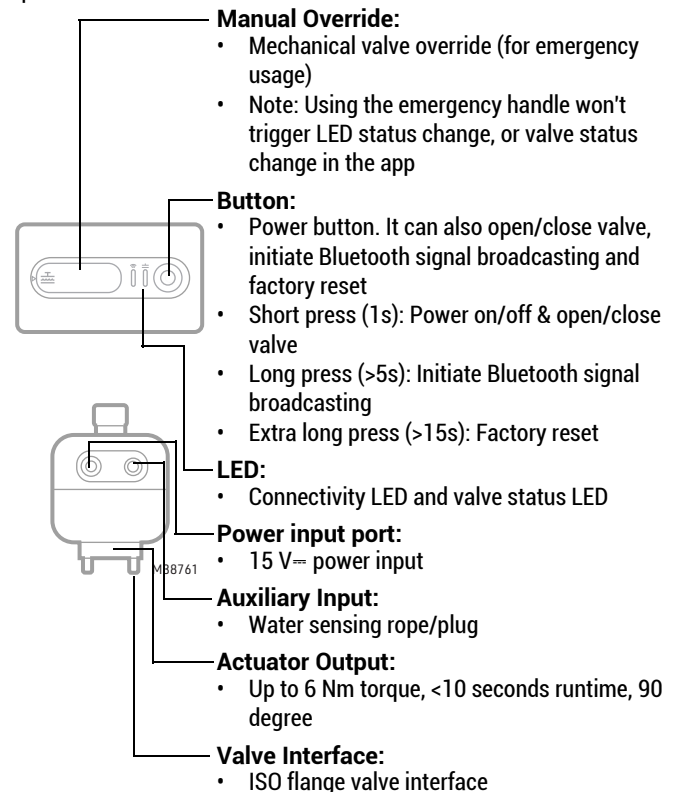

Fig. 2. Components.



## MOBILE APP SETUP

- Download the Resideo app.**  
Search for Resideo in the App Store or Google Play. After downloading, launch the app, register (if first time user), and then click the "+" icon at the bottom of the home screen.
- Follow the app guidance, choose location and name your L5 valve.**
  - Provide a location for your L5 valve.
  - Name your L5 valve.
- Power up your L5 device, follow the app instructions to connect your L5 to WiFi.** Make sure your local network is enabled if you are using iOS device.
- Configure your L5 valve.**
  - Set up water leak protection via wireless leak detectors.
  - Set up a maintenance cycle.

## INSTALLATION

- Locate and turn off the water main valve.
- Drain the remaining water in the pipe by opening several faucets in the home.
- Install the L5 Water Valve on the main water line after your main water shutoff valve and the pressure reducing valve (if applicable).
  - Make sure the ball valve is in the open position before installation to ensure alignment with the actuator. See Fig. 3.

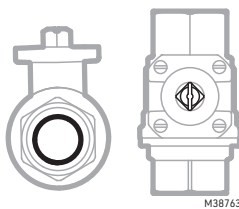

Fig. 3. Example of open ball valve.

- Install the actuator on the ball valve and connect both with the supplied clip, as shown in the picture below.

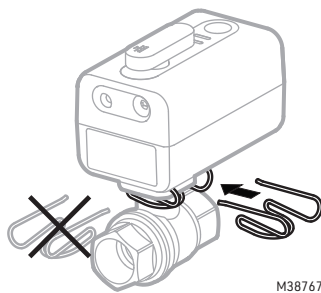

Fig. 4. Connect ball valve to actuator.

- Make sure the L5 Actuator is in the open position before installation to ensure alignment with the ball valve. To manually adjust the position: push the handle down and turn the handle 90 degrees to

reach either the open or close position. After powering up the device, you may notice a slight position alignment forced by the motor.

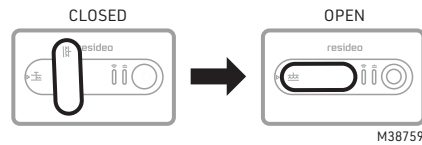

Fig. 5.

- Carefully turn the water main valve back on and make sure there is no leakage at the installation.
- Turn off the faucets and check the installation again to make sure there is no leakage spotted.
- Connect the power adapter for the actuator. Wait for the actuator to connect online. Make sure the power LED is showing a green color and the WiFi LED is showing blue.
- Your installation is completed.

## LED STATUS

Table 1. Valve LED Status Light.

Description	LED Status
Valve Open	Solid Green
Valve Closed	Solid Red
Valve Opening	Blinking Green
Valve Closing	Blinking Red
Error State	Blinking Red and Green

Table 2. WiFi LED Status Light.

Description	LED Status
WiFi not Connected	Off
In Pairing Mode	Blinking Blue
WiFi Connected, No Cloud Connection	Solid Blue
WiFi Connected, Cloud Connection Established	Solid Blue, But Blinks Every 5s

## VALVE CLOSE / OPEN

### Valve Close

- Push the power button on L5 WiFi Water Leak Shutoff Valve, or tap the close command in the app's menu.



Fig. 6.

- The valve closing process is initiated. The status LED is pulsing red.
- The valve is closed. The status LED is solid red.

## Valve Open

1. Push the power button on L5 WiFi Water Leak Shutoff Valve, or tap the open command in the app's menu.
2. The valve opening process is initiated. The status LED is pulsing green.
3. The valve is open. The status LED is solid green.

## EMERGENCY BALL VALVE CLOSE / OPEN

The handle on the L5 actuator is intended to be used for emergencies only. For example, during a power outage. Please follow the steps below if you need to use the emergency handle:

1. Unplug the L5 WiFi Water Leak Shutoff Valve from the power supply.
2. Push on the lever until it touches the actuator's top cover. You should feel minimum resistance. This step is important to allow the handle to be detached from the gearbox.
3. While pushing down the handle, turn the lever clockwise to close the ball valve. You may feel some resistance just like when you are closing a regular ball valve.
4. To open the valve, push down the handle while turning it counterclockwise. You may feel some resistance just like when you are opening a regular brass ball valve.

### IMPORTANT

Since the handle is intended to be used in emergencies only, when using the emergency handle to close the valve, the valve status change does not synchronize with the app.

## PAIR L5 WITH WATER SENSOR(S)

L5 works with both Resideo's new L1 and the original WiFi Water Leak and Freeze Detector. The detector(s) and L5 need to be set up in the same location in the app in order for the devices to be paired with each other.

You can choose which specific detector(s) you want to enable L5's automatic shutoff function. You can change the setting at any time under "LEAK PROTECTION". This can be found on the bottom of L5's home page in the app, or as a first time user, you will be taken through the setup of this function automatically.

## MAINTENANCE CYCLE

This function can be found under "Settings" or you will automatically be taken through the setup process as a first time user. It's designed to close, then immediately open your L5 valve regularly to prevent the valve gets stuck. We recommend you set the maintenance cycle to take place at least every 2 months.

### IMPORTANT

- To prevent unintended water supply, the valve maintenance cycle will not perform when the valve is in the closed position.
- If you are considering having the valve permanently closed, manually open, then close the valve at least every 2 months.

## SYNCHRONIZE THE VALVE POSITION WITH APP STATUS

If for any reason, the valve's position does not match the valve's status in the app, take the following steps to synchronize the valve with the app's status.

1. Unplug the actuator from the power supply.
2. Plug back in the power supply. Once the L5 Actuator is powered back up, it will operate the valve to the last known position. Wait a few minutes until the status LED is either solid red or solid green.
3. Now you should be able to see the valve status in the app is aligned with the actual valve status.

## TECHNICAL SPECIFICATIONS

### Dimensions

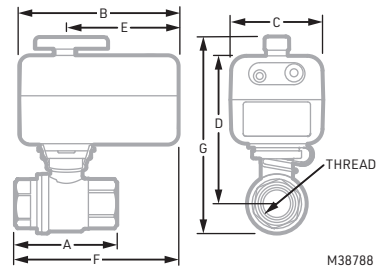

Fig. 7. Dimension diagram.

Table 3. Dimensions.

Model	A	B	C	D	E	F	G	Thread	Power Supply Length	Description
	Inch (mm)	Inch (mm)	Inch (mm)	Inch (mm)	Inch (mm)	Inch (mm)	Inch (mm)		Inch (m)	
VWS01Y-1/2	2.598 (66)	4.567 (116)	2.677 (68)	3.976 (101)	3.228 (82)	4.606 (117)	5.157 (131)	NPT 1/2 Inch	118 (3)	WIFI ACTUATOR WITH WLD SENSOR AND 1/2" NPT BALL VALVE
VWS01Y-3/4	2.953 (75)	4.567 (116)	2.677 (68)	4.252 (108)	3.228 (82)	4.685 (119)	5.669 (144)	NPT 3/4 Inch	118 (3)	WIFI ACTUATOR WITH WLD SENSOR AND 3/4" NPT BALL VALVE
VWS01Y-1	3.583 (91)	4.567 (116)	2.677 (68)	4.409 (112)	3.228 (82)	5.000 (127)	5.984 (152)	NPT 1 Inch	118 (3)	WIFI ACTUATOR WITH WLD SENSOR AND 1" NPT BALL VALVE

Table 3. Dimensions. (Continued)

Model	A	B	C	D	E	F	G	Thread	Power Supply Length	Description
	Inch (mm)	Inch (mm)	Inch (mm)	Inch (mm)	Inch (mm)	Inch (mm)	Inch (mm)		Inch (m)	
VWS01Y-11/4	4.094 (104)	4.567 (116)	2.677 (68)	4.685 (119)	3.228 (82)	5.276 (134)	6.496 (165)	NPT 1-1/4 Inch	118 (3)	WIFI ACTUATOR WITH WLD SENSOR AND 1-1/4" NPT BALL VALVE
VWS02Y-1/2	2.598 (66)	4.567 (116)	2.677 (68)	3.976 (101)	3.228 (82)	4.606 (117)	5.157 (131)	NPT 1/2 Inch	118 (3)	WIFI ACTUATOR WITH 1/2" NPT BALL VALVE
VWS02Y-3/4	2.953 (75)	4.567 (116)	2.677 (68)	4.252 (108)	3.228 (82)	4.685 (119)	5.669 (144)	NPT 3/4 Inch	118 (3)	WIFI ACTUATOR WITH 3/4" NPT BALL VALVE
VWS02Y-1	3.583 (91)	4.567 (116)	2.677 (68)	4.409 (112)	3.228 (82)	5.000 (127)	5.984 (152)	NPT 1 Inch	118 (3)	WIFI ACTUATOR WITH 1" NPT BALL VALVE
VWS02Y-11/4	4.094 (104)	4.567 (116)	2.677 (68)	4.685 (119)	3.228 (82)	5.276 (134)	6.496 (165)	NPT 1-1/4 Inch	118 (3)	WIFI ACTUATOR WITH 1-1/4" NPT BALL VALVE

## Actuator

### IMPORTANT

- Product is not designed for continuous valve open/close operation. Valve close / open cycle shall be performed max. once per 10min to avoid product overheat.
- Product is designed for indoor use only.
- Product is not designed for use with grey water.

### Radio Connectivity:

WiFi frequency band of 2.4GHz, 802.11 b/g/n  
Bluetooth 4.1

### Ambient Operating Temperature:

32 °F to 113 °F (0 °C to 45 °C)

### Media Temperature:

+35.6 °F to +149 °F (+2 °C to +65 °C) with short time peaks to 176 °F (80 °C)

**Power Supply Rated Voltage / Nature of Supply:** 15 V<sub>-</sub>

### Power Supply Polarity:



### Power Supply Jack Properties:

Barrel jack length min: 0.43 inches (11 mm), straight  
Barrel jack diameter: Ø0.217 (5.5 mm) x Ø0.083 (2.1 mm)

**Degree of Protection:** Indoor, UL type 2, IPX4

**Pollution Degree:** 2

**Impulse Voltage:** 330 V

**Temperature Limit:** T45

**Temperature Limits of Mounting Surfaces:** Ts80

**Power:** 15 V

**Class III Control Symbol**

**Actuator Runtime:** < 10s

**Rated Torque:** 44.25 in-lbs (5Nm) min

**Breakaway Torque:** 57.53 in-lbs (6.5Nm) min

**Height:** 2.52 inches (64 mm)

**Width:** 2.68 inches (68 mm)

**Length:** 4.65 inches (118 mm)

**Ball Valve Mating Flange:** F03 (36mm), ISO 5211

## Power Adapter

**Input:** 100-240 V~, 50/60 Hz, 0.6 A

**Output:** 15 V<sub>-</sub>, 1 A max

### Barrel Jack Polarity:



**Barrel Jack Length Min:** 0.43 inches (11 mm), straight

**Barrel Jack Diameter:** Ø0.217 (5.5 mm) x Ø0.083 (2.1 mm)

### Maximum Altitude for Use:

6500 ft above sea level (2000m)

### Insulation Class Power Adapter:

Class II double insulated power adapter

## Valve

### Specification

Pressure resistance min. PN10 according EN12266-1:2012  
Flange size F03 (36mm), ISO 5211

### Valve Dimensions

#### EMEA, UK:

DN15 - Valve internal threads DN15 Rp 1/2"

DN20 - Valve internal threads DN20 Rp 3/4"

DN25 - Valve internal threads DN25 Rp 1"

DN32 - Valve internal threads DN32 Rp 1-1/4"

**North America:**

DN15 - Valve internal threads NPT 1/2"  
 DN20 - Valve internal threads NPT 3/4"  
 DN25 - Valve internal threads NPT 1"  
 DN32 - Valve internal threads NPT 1-1/4"

## PRODUCT WARRANTY AND REGULATORY STATEMENTS

### Standards and Body Approval

#### Actuator

- CE EMC 2014/30/EU
- CE RED 2014/53/EU
- EN 60730-1
- EN 60730-2-14
- UKCA
- CAN/CSA C22.2
- UL 60730-1
- UL 60730-2-14
- WEEE 2012/19/EU, ES 116
- RoHS 2011/65/EU, ES 50040083
- REACH 1907/2006
- Proposition 65
- FCC part 15, subpart C
- RSS-247
- WiFi certified
- Bluetooth SIG

#### Power Adapter

- CE EMC 2014/30/EU
- CE LVD 2014/35/EU
- UKCA
- UL listed / recognized
- FCC

#### Valve

- Europe
  - ACS (France)
  - WRAS (Reg. 4)
- North America
  - NSF / ANSI 61
  - NSF / ANSI 372

### Environmental and Normative Characteristics

- Insulation class actuator: III Extra low voltage
- Insulation class power adapter: II Double insulated
- Overvoltage category: category 2
- Pollution degree: 2
- Actuator as per EN/UL60730-1: Type 1 action
- Class A control

#### Valve Certification

- NSF / ANSI 61
- NSF / ANSI 372

#### Packaging

- EU 94/62/EC

## FCC Regulations

### § 15.19 (a) (3)

This device complies with part 15 of the FCC Rules. Operation is subject to the following two conditions:

- 1 This device may not cause harmful interference, and
- 2 This device must accept any interference received, including interference that may cause undesired operation.

### IC REGULATIONS RSS-GEN

This device complies with Industry Canada's license-exempt RSSs. Operation is subject to the following two conditions:

- 1 This device may not cause interference; and
- 2 This device must accept any interference, including interference that may cause undesired operation of the device.

### FCC Warning (Part 15.21) (USA only)

Changes or modifications not expressly approved by the party responsible for compliance could void the user's authority to operate the equipment.

### RESIDEO-Extended Producer Responsibility

The product should not be disposed of with other household waste. Check for the nearest authorized collection centers or authorized recyclers. The correct disposal of end-of-life equipment will help prevent potential negative consequences for the environment and human health.

## 5-Year Limited Warranty

For warranty information, go to [resideo.com](https://www.resideo.com)

## Disclaimer

- Product is not designed for continuous valve open/close operation. Valve close/open cycle should be performed max. once per 10 minutes to avoid product overheat.
- Product is designed for indoor use only.
- Valves, supplied as original accessory, are designed for potable water (drinking water).

## CAUTION

- When water is shut off by L5, it may cause damage to the appliances and accessories that are connected to the water main due to lack of water.
- Only for domestic water usage and to be installed indoors.
- Backflow preventers are required if used to control outside water supply lines.
- Must be installed down stream of pressure tank.
- Must NOT be installed on system with external hot water source.
- Must NOT install on fire sprinkler or suppression systems. Installation on fire sprinkler or suppression systems may cause it not to function in an emergency.

Full product manual is available at [www.resideo.com](https://www.resideo.com)

L5 WIFI WATER LEAK SHUTOFF VALVE



Resideo Technologies, Inc.  
1985 Douglas Drive North, Golden Valley, MN 55422  
1-800-468-1502  
33-00607EFS-03 M.S. Rev. 09-22 | Printed in United States

[www.resideo.com](http://www.resideo.com)

© 2022 Resideo Technologies, Inc. All rights reserved.  
This product is manufactured by Resideo Technologies, Inc. and its affiliates.  
Tous droits réservés. Ce produit est fabriqué par Resideo Technologies, Inc. et ses sociétés affiliées.  
Todos los derechos reservados. Este producto es fabricado por Resideo Technologies, Inc. y sus afiliados.

# Braukmann

## Vanne de sectionnement de fuite d'eau WiFi L5

### GUIDE DE DÉMARRAGE RAPIDE

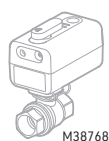

### APPLICATION

Nous vous remercions d'avoir acheté la nouvelle vanne de sectionnement de fuite d'eau WiFi L5 de Resideo. Lorsqu'elle est associée au(x) détecteur(s) de fuites WiFi de Resideo, dès que de l'eau est détectée, la vanne L5 pourrait automatiquement couper l'eau afin de réduire vos dégâts d'eau potentiels. Ce guide vous guidera à travers tout ce que vous devez savoir pour commencer.

### CONTENU DE L'EMBALLAGE

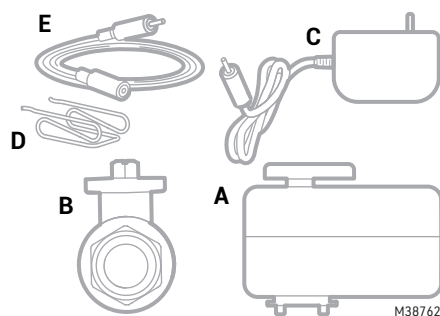

Fig. 1. Pièces comprises.

**A. Actionneur L5** : se connecte au WiFi et contrôle l'état de votre vanne.

**B. Vanne à boisseau sphérique** : robinet à boisseau sphérique sans plomb. (Peut être installé dans n'importe quelle orientation).

**C. Alimentation** : adaptateur électrique de 10 pieds utilisé pour alimenter l'actionneur L5.

**D. Pince métallique** : connecte l'actionneur à la vanne à boisseau sphérique.

**E. Câble de détection des fuites** : ce capteur à câble supplémentaire de 5 pieds peut être connecté à l'actionneur L5 et peut être associé à plusieurs capteurs à câble pour étendre la zone de détection.

### PRÉSENTATION

**Arrêt automatique par capteur de fuite d'eau et de gel** : lorsqu'elle est associée au(x) détecteur(s) de fuites WiFi Resideo, la vanne de sectionnement de fuite d'eau WiFi L5

devrait être en mesure de couper automatiquement votre conduite d'eau avant que les dégâts ne deviennent catastrophiques. Une vanne de sectionnement de fuite d'eau WiFi L5 peut être associée à un maximum de 30 détecteurs de fuite WiFi Resideo.

**Contrôlez la vanne de sectionnement de fuite d'eau WiFi L5 à distance via l'application** : que vous soyez sur le chemin de l'aéroport ou dans un lieu isolé, contrôlez l'état de marche ou d'arrêt de la vanne où que vous soyez.

**Contournement manuel pour ouvrir ou couper l'eau** : En cas de besoin, la vanne peut être ouverte ou fermée en utilisant la poignée d'urgence sur l'actionneur L5. Nous recommandons d'utiliser cette poignée uniquement en cas d'urgence. Pour un contournement manuel normal, appuyez brièvement sur le bouton d'alimentation pour ouvrir ou fermer la vanne.

**Installation facile** : La vanne à boisseau sphérique ordinaire permet à un plombier agréé de l'installer facilement.

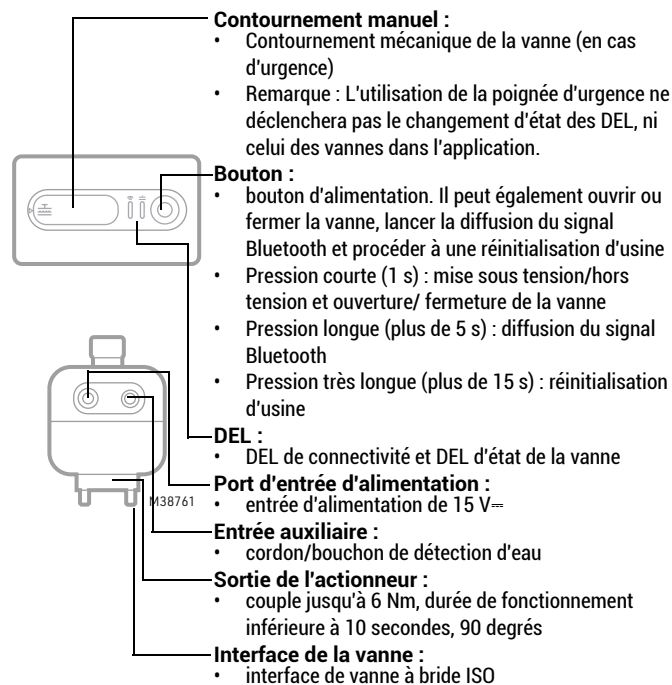

Fig. 2. Composants.



## CONFIGURATION DE L'APPLICATION MOBILE

1. **Téléchargez l'application Resideo.** Cherchez Resideo dans l'App Store ou sur Google Play. Après avoir téléchargé l'application, lancez-la, enregistrez-vous (si vous l'utilisez pour la première fois), puis cliquez sur l'icône « + » en bas de l'écran d'accueil.
2. **Suivez les instructions de l'application, choisissez l'emplacement et nommez votre vanne L5.**
  - a. Fournissez un emplacement pour votre vanne L5.
  - b. Nommez votre vanne L5.
3. **Mettez votre appareil L5 sous tension, suivez les instructions de l'application pour connecter votre L5 au WiFi.** Si vous utilisez un appareil iOS, assurez-vous que votre réseau local est activé.
4. **Configurez votre vanne L5.**
  - a. Mettez en place une protection contre les fuites d'eau grâce à des détecteurs de fuites sans fil.
  - b. Mettez en place un cycle de maintenance.

## INSTALLATION

1. Localisez et fermez la vanne d'eau principale.
2. Videz l'eau restante dans le tuyau en ouvrant plusieurs robinets dans l'habitation.
3. Installez la vanne d'eau L5 sur la conduite d'eau principale en aval de votre vanne de sectionnement d'eau principale et du réducteur de pression (le cas échéant).
  - Avant l'installation, assurez-vous que la vanne à boisseau sphérique est en position ouverte pour garantir son alignement avec l'actionneur. Reportez-vous à la Fig. 3.

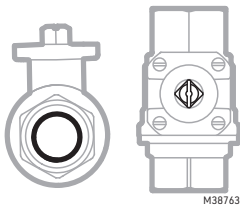

Fig. 3. Exemple d'une vanne à boisseau sphérique ouverte.

4. Installez l'actionneur sur la vanne à boisseau sphérique et reliez les deux avec la pince fournie, comme le montre l'image ci-dessous.

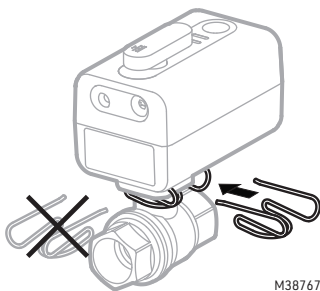

Fig. 4. Connectez la vanne à boisseau sphérique à l'actionneur.

- Avant l'installation, assurez-vous que l'actionneur L5 est en position ouverte pour garantir son alignement avec la vanne à boisseau sphérique. Pour régler manuellement la position, poussez la poignée vers le bas et tournez-la de 90 degrés pour atteindre la position ouverte ou fermée. Après avoir mis l'appareil sous tension, vous pouvez remarquer que le moteur force un léger alignement de la position.

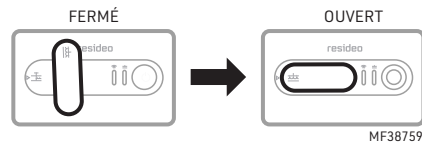

Fig. 5.

5. Rétablissez avec précaution la vanne d'eau principale et vérifiez l'absence de fuite au niveau de l'installation.
6. Fermez les robinets et vérifiez à nouveau l'installation pour vous assurer de l'absence de fuites localisées.
7. Branchez l'adaptateur électrique de l'actionneur. Attendez que l'actionneur se connecte au réseau. Assurez-vous que la DEL d'alimentation est verte et que la DEL du WiFi est bleue.
8. Votre installation est terminée.

## ÉTAT DE LA DEL

Tableau 1. DEL d'état de la vanne.



Description		Statut de la DEL
 M38787	Vanne ouverte	Vert fixe
	Vanne fermée	Rouge fixe
	Vanne en cours d'ouverture	Vert clignotant
	Vanne en cours de fermeture	Rouge clignotant
	État d'erreur	Clignotant rouge et vert

Tableau 2. DEL d'état du WiFi.

Description		Statut de la DEL
 M38786	WiFi non connecté	Éteinte
	En mode d'appariement	Bleu clignotant
	WiFi connecté, pas de connexion au nuage	Bleu fixe
	WiFi connecté, connexion au nuage établie	Bleu fixe, mais clignote toutes les 5 s

## VANNE FERMÉE / OUVERTE

### Vanne fermée

1. Appuyez sur le bouton d'alimentation de la vanne d'arrêt de fuite d'eau WiFi L5, ou appuyez sur la commande de fermeture dans le menu de l'application.



Fig. 6.



2. Le processus de fermeture de la vanne est lancé. La DEL d'état clignote en rouge.
3. La vanne est fermée. La DEL d'état est rouge fixe.

## Vanne ouverte

1. Appuyez sur le bouton d'alimentation de la vanne d'arrêt de fuite d'eau WiFi L5, ou appuyez sur la commande d'ouverture dans le menu de l'application.
2. Le processus d'ouverture de la vanne est lancé. La DEL d'état clignote en vert.
3. La vanne est ouverte. La DEL d'état est verte fixe.

## FERMETURE / OUVERTURE D'URGENCE DE LA VANNE À BOISSEAU SPHÉRIQUE

La poignée de l'actionneur L5 est prévue pour être utilisée uniquement en cas d'urgence, par exemple, pendant une panne de courant. Si vous devez utiliser la poignée d'urgence, veuillez suivre les instructions ci-dessous :

1. Débranchez la vanne de sectionnement de fuite d'eau WiFi L5 de l'alimentation électrique.
2. Poussez sur la manette jusqu'à ce qu'elle touche le couvercle supérieur de l'actionneur. Vous devez sentir une légère résistance. Cette étape est importante pour permettre de détacher la poignée de la boîte de vitesses.
3. Tout en poussant la poignée vers le bas, tournez le levier dans le sens des aiguilles d'une montre pour fermer la vanne à boisseau sphérique. Il se peut que vous ressentiez une certaine résistance, comme lorsque vous fermez une vanne à boisseau sphérique ordinaire.
4. Pour ouvrir la vanne, appuyez sur la poignée tout en la tournant dans le sens inverse des aiguilles d'une montre. Il se peut que vous ressentiez une certaine résistance, comme lorsque vous ouvrez une vanne à boisseau sphérique ordinaire en laiton.

### IMPORTANT

*Comme la poignée est destinée à être utilisée en cas d'urgence uniquement, le changement d'état de la vanne n'est pas synchronisé avec l'application en cas d'utilisation.*

## APPARIEMENT DE L'ACTIONNEUR L5 AVEC UN OU PLUSIEURS CAPTEURS D'EAU

La vanne L5 fonctionne à la fois avec le nouveau L1 de Resideo et avec le détecteur de fuites d'eau et de gel WiFi original. Pour que les appareils soient appariés, le(s) détecteur(s) et la vanne L5 doivent être configurés au même endroit dans l'application.

Vous pouvez choisir quel(s) détecteur(s) spécifique(s) vous souhaitez activer la fonction d'arrêt automatique de la vanne L5. Vous pouvez modifier le réglage à tout moment sous « LEAK PROTECTION » (PROTECTION CONTRE LES FUITES).

Vous pouvez le trouver en bas de la page d'accueil du L5 dans l'application. Si vous êtes un nouvel utilisateur, vous serez automatiquement guidé dans la configuration de cette fonction.

## CYCLE DE MAINTENANCE

Cette fonction se trouve dans la section « Settings » (Paramètres). Si vous utilisez cette fonction pour la première fois, vous serez automatiquement guidé dans le processus de configuration. Elle est conçue pour fermer, puis ouvrir immédiatement votre vanne L5 régulièrement pour éviter que la vanne ne se bloque. Nous vous recommandons de régler le cycle de maintenance pour qu'il ait lieu au moins tous les deux mois.

### IMPORTANT

- Pour éviter une arrivée d'eau involontaire, le cycle d'entretien de la vanne est inopérant lorsque la vanne est en position fermée.
- Si vous envisagez de fermer la vanne en permanence, ouvrez-la manuellement, puis fermez-la au moins tous les deux mois.

## SYNCHRONISER LA POSITION DE LA VANNE AVEC L'ÉTAT DE L'APPLICATION

Si, pour une raison quelconque, la position de la vanne ne correspond pas à l'état de la vanne dans l'application, prenez les mesures suivantes pour synchroniser la vanne avec l'état de l'application.

1. Débranchez la motorisation de l'alimentation électrique.
2. Rebranchez l'alimentation électrique. Une fois que l'actionneur L5 est remis sous tension, il fera fonctionner la vanne jusqu'à la dernière position connue. Attendez quelques minutes jusqu'à ce que la DEL d'état devienne rouge fixe ou verte fixe.
3. Vous devriez maintenant être en mesure de voir que l'état de la vanne dans l'application est en adéquation avec l'état réel de la vanne.

## SPÉCIFICATIONS TECHNIQUES

### Dimensions

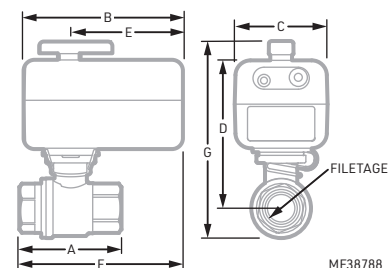

Fig. 7. Schéma dimensionnel.

Tableau 3. Dimensions.

Modèle	A	B	C	D	E	F	G	Filetage	Longueur de l'alimentation électrique	Description
	Pouces (mm)	Pouces (mm)	Pouces (mm)	Pouces (mm)	Pouces (mm)	Pouces (mm)	Pouces (mm)		Pouces (m)	
VWS01Y-1/2	2,598 (66)	4,567 (116)	2,677 (68)	3,976 (101)	3,228 (82)	4,606 (117)	5,157 (131)	NPT 1/2 pouce	118 (3)	ACTIONNEUR WiFi AVEC CAPTEUR WLD ET VANNE À BOISSEAU SPHÉRIQUE NPT 1/2 PO
VWS01Y-3/4	2,953 (75)	4,567 (116)	2,677 (68)	4,252 (108)	3,228 (82)	4,685 (119)	5,669 (144)	NPT 3/4 pouce	118 (3)	ACTIONNEUR WiFi AVEC CAPTEUR WLD ET VANNE À BOISSEAU SPHÉRIQUE NPT 3/4 PO
VWS01Y-1	3,583 (91)	4,567 (116)	2,677 (68)	4,409 (112)	3,228 (82)	5,000 (127)	5,984 (152)	NPT 1 pouce	118 (3)	ACTIONNEUR WiFi AVEC CAPTEUR WLD ET VANNE À BOISSEAU SPHÉRIQUE NPT 1 PO
VWS01Y-11/4	4,094 (104)	4,567 (116)	2,677 (68)	4,685 (119)	3,228 (82)	5,276 (134)	6,496 (165)	NPT 1-1/4 pouce	118 (3)	ACTIONNEUR WiFi AVEC CAPTEUR WLD ET VANNE À BOISSEAU SPHÉRIQUE NPT 1-1/4 PO
VWS02Y-1/2	2,598 (66)	4,567 (116)	2,677 (68)	3,976 (101)	3,228 (82)	4,606 (117)	5,157 (131)	NPT 1/2 pouce	118 (3)	ACTIONNEUR WiFi AVEC VANNE À BOISSEAU SPHÉRIQUE NPT 1/2 PO
VWS02Y-3/4	2,953 (75)	4,567 (116)	2,677 (68)	4,252 (108)	3,228 (82)	4,685 (119)	5,669 (144)	NPT 3/4 pouce	118 (3)	ACTIONNEUR WiFi AVEC VANNE À BOISSEAU SPHÉRIQUE NPT 3/4 PO
VWS02Y-1	3,583 (91)	4,567 (116)	2,677 (68)	4,409 (112)	3,228 (82)	5,000 (127)	5,984 (152)	NPT 1 pouce	118 (3)	ACTIONNEUR WiFi AVEC VANNE À BOISSEAU SPHÉRIQUE NPT 1 PO
VWS02Y-11/4	4,094 (104)	4,567 (116)	2,677 (68)	4,685 (119)	3,228 (82)	5,276 (134)	6,496 (165)	NPT 1-1/4 pouce	118 (3)	ACTIONNEUR WiFi AVEC VANNE À BOISSEAU SPHÉRIQUE NPT 1-1/4 PO

## Actionneur

### IMPORTANT

- Le produit n'est pas conçu pour une ouverture et une fermeture continues de la vanne. Le cycle de fermeture et d'ouverture de la vanne doit être effectué au maximum une fois toutes les 10 minutes pour éviter la surchauffe du produit.
- Le produit est conçu pour un usage intérieur uniquement.
- Le produit n'est pas conçu pour être utilisé avec les eaux grises.

### Connectivité radio :

Bande de fréquence WiFi de 2,4 GHz, 802.11 b/g/n  
Bluetooth 4.1

### Température ambiante de fonctionnement :

0 à 45 °C (32 à 113 °F)

### Température des liquides :

De +35,6 °F à +149 °F (+2 °C à +65 °C) avec des pics de courte durée à 176 °F (80 °C)

### Tension nominale de l'alimentation électrique/Nature de l'alimentation :

15 V-

### Polarité de l'alimentation électrique :



M38739

### Propriétés de la prise d'alimentation :

Longueur minimale de la prise coaxiale : 0,43 pouce (11 mm), droit

Diamètre de la prise coaxiale : Ø 0,217 (5,5 mm) x Ø 0,083 (2,1 mm)

Degré de protection : Intérieur, UL type 2, IPX4

Degré de pollution : 2

Tension d'impulsion : 330 V

Limite de température : T45

Limites de température des surfaces de montage : Ts80

Alimentation : 15 V

Symbole de contrôle « Classe III »

Temps de fonctionnement de l'actionneur : < moins de 10 secondes

Couple nominal : 44,25 po-lb (5 N m) min

Couple de rupture : 6,5 N m min

Hauteur : 2,52 pouces (64 mm)

Largeur : 2,68 pouces (68 mm)

Longueur : 4,65 pouces (118 mm)

Bride d'accouplement de la vanne à boisseau sphérique :

F03 (36 mm), ISO 5211

## Adaptateur d'alimentation

Entrée : 100-240 V~, 50/60 Hz, 0,6 A

Sortie : 15 V-, 1 A max

Polarité de la prise coaxiale :



M38739

Longueur minimale de la prise coaxiale : 0,43 pouce (11 mm), droit

Diamètre de la prise coaxiale : Ø 0,217 (5,5 mm) x Ø 0,083 (2,1 mm)

Altitude maximale d'utilisation :

6 500 pieds (2000 m) au-dessus du niveau de la mer

**Classe d'isolation de l'adaptateur électrique :**  
Adaptateur électrique à double isolation de classe II

## Soupape

### Spécifications

Résistance minimale à la pression PN10 conformément à la norme EN12266-1:2012  
Taille de la bride : F03 (36 mm), ISO 5211

### Dimensions de la vanne

#### EMEA, ROYAUME-UNI :

DN15 – Filetages internes de la vanne DN15 Rp 1/2 po  
DN20 – Filetages internes de la vanne DN20 Rp 3/4 po  
DN25 – Filetages internes de la vanne DN25 Rp 1 po  
DN32 – Filetages internes de la vanne DN32 Rp 1-1/4 po

#### Amérique du Nord :

DN15 – Filetages internes de la vanne NPT Rp 1/2 po  
DN20 – Filetages internes de la vanne NPT Rp 3/4 po  
DN25 – Filetages internes de la vanne NPT Rp 1 po  
DN32 – Filetages internes de la vanne NPT Rp 1-1/4 po

## GARANTIE DU PRODUIT ET MENTIONS RÉGLEMENTAIRES

### Normes et approbation par les organismes

#### Actionneur

- CE EMC 2014/30/EU
- CE RED 2014/53/EU
- EN 60730-1
- EN 60730-2-14
- UKCA
- CAN/CSA C22.2
- UL 60730-1
- UL 60730-2-14
- WEEE 2012/19/EU, ES 116
- RoHS 2011/65/EU,
- ES 50040083
- REACH 1907/2006
- Proposition 65
- FCC partie 15, sous-partie C
- RSS-247
- Homologué WiFi
- Bluetooth SIG

#### Adaptateur d'alimentation

- CE EMC 2014/30/EU
- CE LVD 2014/35/EU
- UKCA
- Homologué / reconnu par UL
- FCC

#### Soupape

- Europe
  - ACS (France)
  - WRAS (Reg. 4)
- Amérique du Nord
  - NSF / ANSI 61
  - NSF / ANSI 372

### Caractéristiques envi-ronnementales et normatives

- Classe d'isolation de l'actionneur : III – Très basse tension
- Classe d'isolation de l'adaptateur électrique : II Double isolation
- Catégorie de surtension : Catégorie 2

- Degré de pollution : 2
- Actionneur conforme à la norme EN/UL60730-1 : Action de type 1
- Contrôle de classe A

### Certification des vannes

- NSF / ANSI 61
- NSF / ANSI 372

### Emballage

- EU 94/62/EC

## Réglementation FCC

### § 15.19 (a) (3)

Cet appareil est conforme à la partie 15 du règlement de la FCC. Son fonctionnement est soumis aux deux conditions suivantes :

- 1 Cet appareil ne peut pas causer d'interférences dangereuses, et
- 2 Cet appareil doit accepter toute interférence reçue, y compris les interférences susceptibles de provoquer un fonctionnement indésirable.

### Normes IC CNR-Gen

Ce dispositif est conforme aux CNR exempts de licence d'Industrie Canada. Son fonctionnement est soumis aux deux conditions suivantes :

- 1 Cet appareil ne doit pas causer d'interférences, et
- 2 Cet appareil doit accepter toute interférence reçue, y compris les interférences susceptibles de provoquer un fonctionnement indésirable.

### Avertissement de la FCC (paragraphe 15.21) (États-Unis uniquement)

Les modifications qui ne sont pas expressément autorisées par la partie responsable de la conformité peuvent annuler la capacité de l'utilisateur à utiliser l'équipement.

### RESIDEO - Responsabilité élargie du producteur

Le produit ne devrait pas être jeté avec d'autres ordures ménagères. Adressez-vous au centre de collecte ou de récupération autorisé le plus près. L'élimination appropriée de l'équipement en fin de vie aidera à prévenir les conséquences négatives potentielles sur l'environnement et la santé.

### Garantie Limitée de 5 Ans

Pour obtenir des informations sur la garantie, rendez-vous sur [resideo.com](http://resideo.com)

### Avertissement

- Le produit n'est pas conçu pour une ouverture et une fermeture continues de la vanne. Le cycle de fermeture et d'ouverture de la vanne doit être effectué au maximum une fois toutes les 10 minutes pour éviter la surchauffe du produit.
- Le produit est conçu pour un usage intérieur uniquement.
- Les vannes, fournies comme accessoire d'origine, sont conçues pour l'eau potable (eau de boisson).

## MISE EN GARDE

- La coupure de l'eau par la vanne L5 peut entraîner des dommages aux appareils et accessoires raccordés à la conduite d'eau en raison du manque d'eau.
- Réservé à un usage domestique de l'eau. À installer à l'intérieur.
- En cas d'utilisation de conduites d'alimentation en eau extérieures, des dispositifs antirefoulement sont nécessaires.

- Doit être installé en aval du réservoir sous pression.
- Ne doit PAS être installé sur un système avec une source d'eau chaude externe.
- Ne doit PAS être installé sur des systèmes de gicleurs ou de suppression d'incendie. L'installation sur des systèmes de gicleurs ou d'extinction d'incendie peut empêcher son fonctionnement en cas d'urgence.

Le manuel complet du produit est disponible sur [www.resideo.com](http://www.resideo.com)



Resideo Technologies, Inc.  
1985 Douglas Drive North, Golden Valley, MN 55422  
1-800-468-1502  
33-00607EFS-03 M.S. Rev. 09-22 | Imprimé aux États-Unis

[www.resideo.com](http://www.resideo.com)

# resideo



## Braukmann

### Válvula de cierre de fugas de agua con actuador L5 y wifi

#### GUÍA DE INICIO RÁPIDO

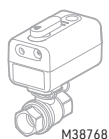

#### APLICACIÓN

Gracias por comprar la nueva válvula de cierre de fugas de agua con actuador L5 y wifi de Resideo. Al emparejarse con los detectores de fugas con wifi de Resideo, tan pronto como detecta agua, el actuador L5 puede cerrar automáticamente el paso del agua para reducir el daño potencial que esta podría causar. Esta guía le mostrará todo lo que necesita saber para comenzar.

#### ¿QUÉ HAY EN LA CAJA?

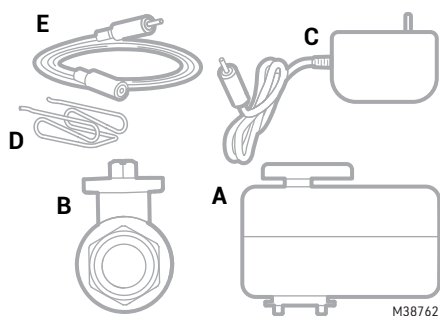

Fig. 1. Piezas incluidas.

**A. Actuador L5:** Se conecta a wifi y controla el estado de su válvula.

**B. Válvula de bola para agua:** Válvula de bola sin plomo. (Se puede instalar en cualquier orientación).

**C. Fuente de alimentación:** Adaptador de corriente de 10 pies utilizado para alimentar su actuador L5.

**D. Clip metálico:** Conecta el actuador con la válvula de bola de agua.

**E. Cable de detección de fugas:** Este sensor de cuerda adicional de 5 pies se puede conectar al actuador L5 y se puede vincular con múltiples sensores de cuerda para ampliar el área de detección.

#### DESCRIPCIÓN GENERAL

**Apagado automático a través del sensor de congelación y fuga de agua:** Al emparejarse con los detectores de fugas con wifi de Resideo, la válvula de cierre de fugas de agua con

actuador L5 y wifi debería poder cerrar su línea de agua automáticamente antes de que el daño se vuelva catastrófico. Una válvula de cierre de fugas de agua con actuador L5 y wifi se puede emparejar con hasta 30 detectores de fugas con wifi de Resideo.

**Controle, de forma remota y por medio de la aplicación, la válvula de cierre de fugas de agua con actuador L5 y wifi.** Ya sea que esté de camino al aeropuerto, en un lugar remoto o en cualquier otro sitio, controle el estado de encendido o apagado de la válvula.

**Anulación manual para encender o apagar el agua:** En caso de ser necesario, la válvula se puede abrir o cerrar usando la palanca de emergencia del actuador L5. Recomendamos que esta palanca se use solo en casos de emergencia. Si desea realizar una anulación manual normal, presione brevemente el botón de encendido para abrir o cerrar la válvula.

**Instalación fácil:** La válvula de bola estándar facilita la instalación por parte de un plomero autorizado.

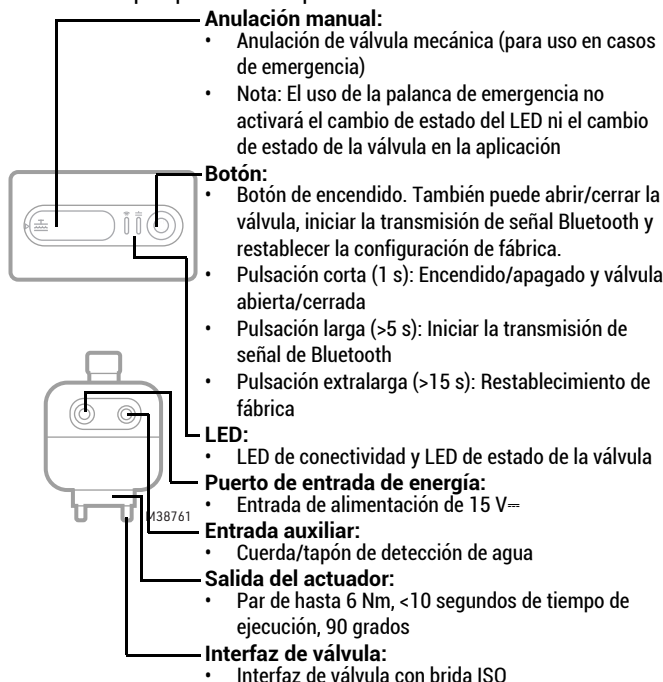

Fig. 2. Componentes

## CONFIGURACIÓN DE LA APLICACIÓN MÓVIL

1. **Descargue la aplicación de Resideo.** Busque "Resideo" en la tienda App Store o en Google Play. Después de la descarga, inicie la aplicación, regístrese (si es la primera vez que lo usa) y, luego, haga clic en el ícono "+" en la parte inferior de la pantalla de inicio.
2. **Siga las instrucciones de la aplicación, elija la ubicación y asigne un nombre a su válvula L5.**
  - a. Proporcione una ubicación para su válvula L5.
  - b. Asigne un nombre a su válvula L5.
3. **Encienda su dispositivo L5, siga las instrucciones de la aplicación para conectarlo al wifi.** Asegúrese de que su red local esté habilitada si está utilizando un dispositivo iOS.
4. **Configure su válvula L5.**
  - a. Configure la protección contra fugas de agua a través de detectores de fugas inalámbricos.
  - b. Configure un ciclo de mantenimiento.

## INSTALACIÓN

1. Ubique y cierre la válvula principal de agua.
2. Drene el agua restante en la tubería abriendo varios grifos en el hogar.
3. Instale la válvula de agua L5 en la línea de agua principal, después de la válvula de cierre de agua principal y la válvula reductora de presión (si corresponde).
  - Asegúrese de que la válvula de bola esté en la posición abierta antes de la instalación para garantizar el alineamiento con el actuador. Consulte la Fig. 3.

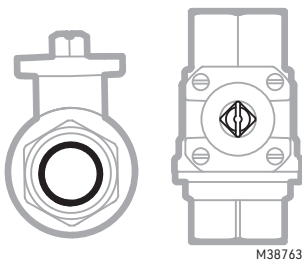

Fig. 3. Ejemplo de válvula de bola abierta.

4. Instale el actuador en la válvula de bola y conecte ambos con el clip suministrado, como se muestra en la imagen a continuación.

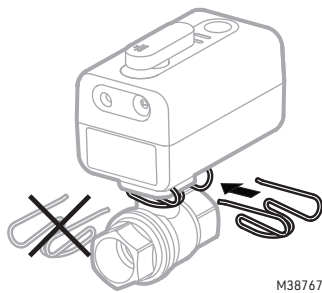

Fig. 4. Conecte la válvula de bola al actuador.

- Asegúrese de que el actuador L5 esté en la posición abierta antes de la instalación para garantizar el alineamiento con el actuador. Para ajustar manualmente la posición: empuje la palanca hacia abajo y gírela 90 grados para llegar a la posición abierta o cerrada. Después de encender el dispositivo, es posible que observe un ligero alineamiento de posición forzado por el motor.

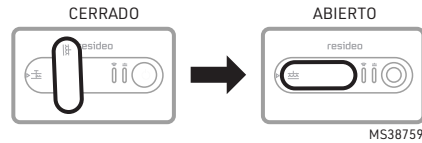

Fig. 5.

5. Vuelva a abrir con cuidado la válvula principal de agua y asegúrese de que no haya fugas en la instalación.
6. Cierre los grifos y revise la instalación nuevamente para asegurarse de que no haya fugas.
7. Conecte el adaptador de corriente para el actuador. Espere a que el actuador se conecte a internet. Asegúrese de que en el LED de encendido se vea un color verde y en el LED de wifi se vea azul.
8. La instalación ha finalizado.

## ESTADO DEL LED

Tabla 1. Luz de estado del LED de la válvula.



Descripción	Estado del LED	
 M38787	Válvula abierta	Verde constante
	Válvula cerrada	Rojo fijo
	Apertura de la válvula	Verde parpadeante
	Cierre de la válvula	Rojo parpadeante
	Estado de error	Rojo y verde parpadeante

Tabla 2. Luz de estado del LED de wifi.

Descripción	Estado del LED	
 M38786	Wifi no conectado	Apagado
	En modo de emparejamiento	Azul parpadeante
	Wifi conectado, sin conexión a la nube	Azul fijo
	Wifi conectado, conexión a la nube establecida	Azul fijo, pero parpadea cada 5 s

## VÁLVULA CERRADA/ABIERTA

### Válvula cerrada

1. Presione el botón de encendido en la válvula de cierre de fugas de agua con actuador L5 y wifi, o toque el comando de cierre en el menú de la aplicación.



Fig. 6.

2. Se inicia el proceso de cierre de la válvula. El LED de estado parpadea en rojo.
3. La válvula está cerrada. El LED de estado es de color rojo fijo.

## Válvula abierta

1. Presione el botón de encendido en la válvula de cierre de fugas de agua con actuador L5 y wifi, o toque el comando de apertura en el menú de la aplicación.
2. Se inicia el proceso de apertura de la válvula. El LED de estado parpadea en verde.
3. La válvula está abierta. El LED de estado es verde fijo.

## CERRAR/ABRIR VÁLVULA DE BOLA PARA CASOS DE EMERGENCIA

La palanca del actuador L5 está diseñada para usarse solo en casos de emergencia. Por ejemplo, durante un corte de energía. Siga los pasos a continuación si necesita usar la palanca de emergencia:

1. Desconecte de la fuente de alimentación la válvula de cierre de fugas de agua con actuador L5 y wifi.
2. Empuje la palanca hasta que toque la cubierta superior del actuador. Debes sentir una resistencia mínima. Este paso es importante para permitir que la palanca se separe de la caja de cambios.
3. Mientras empuja hacia abajo la palanca, gírela en el sentido de las agujas del reloj para cerrar la válvula de bola. Es posible que sienta algo de resistencia, como cuando cierra una válvula de bola normal.
4. Para abrir la válvula, empuje hacia abajo la palanca mientras la gira en sentido antihorario. Es posible que sienta algo de resistencia, como cuando abre una válvula de bola de latón normal.

### IMPORTANTE

*Dado que la palanca está diseñada para usarse solo en casos de emergencia, cuando se usa para cerrar la válvula, el cambio de estado de la válvula no se sincroniza con la aplicación.*

## EMPAREJAR EL ACTUADOR L5 CON LOS SENSORES DE AGUA

El actuador L5 funciona tanto con el nuevo L1 de Resideo como con el detector de congelamiento y fugas de agua con wifi original. Los detectores y el actuador L5 deben configurarse en la misma ubicación en la aplicación para que los dispositivos se emparejen entre sí.

Puede elegir qué detectores específicos desea habilitar la función de apagado automático del actuador L5. Puede cambiar la configuración en cualquier momento a "LEAK PROTECTION" (PROTECCIÓN CONTRA FUGAS). Esto se puede encontrar en la parte inferior de la página de inicio del

actuador L5 en la aplicación; o bien, como usuario por primera vez, se le guiará automáticamente a través de la configuración de esta función.

## CICLO DE MANTENIMIENTO

Esta función se puede encontrar en "Settings" (Configuración), o se le llevará automáticamente a través del proceso de configuración como usuario por primera vez. Está diseñado para cerrarse y, luego, abrir inmediatamente la válvula L5 con regularidad para evitar que la válvula se atasque. Le recomendamos que configure el ciclo de mantenimiento para que se realice al menos cada 2 meses.

### IMPORTANTE

- Para evitar el suministro de agua no deseado, el ciclo de mantenimiento de la válvula no se realizará cuando la válvula esté en la posición cerrada.
- Si está considerando tener la válvula cerrada permanentemente, ábrala manualmente y, luego, cierre la válvula al menos cada 2 meses.

## SINCRONIZAR LA POSICIÓN DE LA VÁLVULA CON EL ESTADO DE LA APLICACIÓN

Si por alguna razón, la posición de la válvula no coincide con el estado de la válvula en la aplicación, siga los siguientes pasos para sincronizar la válvula con el estado de la aplicación.

1. Desconecte el actuador de la fuente de alimentación.
2. Vuelva a enchufar la fuente de alimentación. Una vez que se vuelva a encender el actuador L5, operará la válvula hasta la última posición conocida. Espere unos minutos hasta que el LED de estado esté rojo o verde fijo.
3. Ahora debería poder ver que el estado de la válvula en la aplicación está alineado con el estado real de la válvula.

## ESPECIFICACIONES TÉCNICAS

### Dimensiones

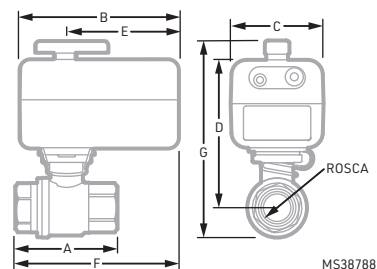

Fig. 7. Diagrama de dimensiones.



Tabla 3. Dimensiones.

Modelo	A	B	C	D	E	F	G	Rosca	Cables de la fuente de alimentación	Descripción
	Pulg. (mm)	Pulg. (mm)	Pulg. (mm)	Pulg. (mm)	Pulg. (mm)	Pulg. (mm)	Pulg. (mm)		Pulg. (m)	
VWS01Y-1/2	2.598 (66)	4.567 (116)	2.677 (68)	3.976 (101)	3.228 (82)	4.606 (117)	5.157 (131)	NPT 1/2 pulgadas (12,7 mm)	118 (3)	ACTUADOR WIFI CON SENSOR WLD Y VÁLVULA DE BOLA 1/2 pulg. (12,7 mm) NPT
VWS01Y-3/4	2.953 (75)	4.567 (116)	2.677 (68)	4.252 (108)	3.228 (82)	4.685 (119)	5.669 (144)	NPT 3/4 pulgadas (19,1 mm)	118 (3)	ACTUADOR WIFI CON SENSOR WLD Y VÁLVULA DE BOLA 3/4 pulg. (19,1 mm) NPT
VWS01Y-1	3.583 (91)	4.567 (116)	2.677 (68)	4.409 (112)	3.228 (82)	5.000 (127)	5.984 (152)	NPT 1 pulgada (25,4 mm)	118 (3)	ACTUADOR WIFI CON SENSOR WLD Y VÁLVULA DE BOLA 1 pulg. (25,4 mm) NPT
VWS01Y-11/4	4.094 (104)	4.567 (116)	2.677 (68)	4.685 (119)	3.228 (82)	5.276 (134)	6.496 (165)	NPT 1-1/4 pulgadas (31,8 mm)	118 (3)	ACTUADOR WIFI CON SENSOR WLD Y VÁLVULA DE BOLA 1-1/4 pulg. (31,8 mm) NPT
VWS02Y-1/2	2.598 (66)	4.567 (116)	2.677 (68)	3.976 (101)	3.228 (82)	4.606 (117)	5.157 (131)	NPT 1/2 pulgadas (12,7 mm)	118 (3)	ACTUADOR WIFI CON VÁLVULA DE BOLA 1/2 pulg. (12,7 mm) NPT
VWS02Y-3/4	2.953 (75)	4.567 (116)	2.677 (68)	4.252 (108)	3.228 (82)	4.685 (119)	5.669 (144)	NPT 3/4 pulgadas (19,1 mm)	118 (3)	ACTUADOR WIFI CON VÁLVULA DE BOLA 3/4 pulg. (19,1 mm) NPT
VWS02Y-1	3.583 (91)	4.567 (116)	2.677 (68)	4.409 (112)	3.228 (82)	5.000 (127)	5.984 (152)	NPT 1 pulgada (25,4 mm)	118 (3)	ACTUADOR WIFI CON VÁLVULA DE BOLA 1 pulg. (25,4 mm) NPT
VWS02Y-11/4	4.094 (104)	4.567 (116)	2.677 (68)	4.685 (119)	3.228 (82)	5.276 (134)	6.496 (165)	NPT 1-1/4 pulgadas (31,8 mm)	118 (3)	ACTUADOR WIFI CON VÁLVULA DE BOLA 1-1/4 pulg. (31,8 mm) NPT

## Actuador

### IMPORTANTE

- El producto no está diseñado para una operación continua de apertura/cierre de la válvula. El ciclo de cierre/apertura de la válvula debe realizarse, como máximo, una vez cada 10 min para evitar el sobrecalentamiento del producto.
- El producto está diseñado solo para uso en interiores.
- El producto no está diseñado para usarse con aguas grises.

### Radioconectividad:

Banda de frecuencia WiFi de 2,4 GHz, 802.11 b/g/n  
Bluetooth 4.1

### Temperatura ambiente de funcionamiento:

32 °F a 113 °F (0 °C a 45 °C)

### Temperatura del medio:

+35,6 °F a +149 °F (+2 °C a +65 °C) con picos de tiempo breve a 176 °F (80 °C)

**Voltaje nominal de la fuente de alimentación / Naturaleza del suministro:** 15 V-

### Polaridad de la fuente de alimentación:



M38739

### Propiedades del conector de la fuente de alimentación:

Longitud mínima del gato del barril: 0,43 pulgadas (11 mm), recto

Diámetro del gato del barril: Ø0,217 (5,5 mm) x Ø0,083 (2,1 mm)

**Grado de protección:** Interior, UL tipo 2, IPX4

**Grado de contaminación:** 2

**Voltaje de impulso:** 330 V

**Límites de temperatura:** T45

**Límites de temperatura de las superficies de montaje:** Ts80

**Alimentación:** 15 V

**Símbolo de control de clase III**

**Tiempo de ejecución del actuador:** < 10s

**Par nominal:** 44,25 pulg.-lb (5 Nm) mín.

**Par de ruptura:** 6,5 Nm mín.

**Altura:** 2,52 pulgadas (64 mm)

**Ancho:** 2,68 pulgadas (68 mm)

**Longitud:** 4,65 pulgadas (118 mm)

**Brida de acoplamiento de válvula de bola:** F03 (36mm), ISO 5211

## Adaptador de corriente

**Entrada:** 100-240 V~, 50/60 Hz, 0,6 A

**Resultado:** 15 V~, 1A máx.

**Polaridad del barrilete:**



M38739

**Longitud mínima del gato del barril:** 0,43 pulgadas (11 mm), recto

**Diámetro del gato del barril:** Ø0,217 (5,5 mm) x Ø0,083 (2,1 mm)

**Altitud máxima de uso:**

6500 pies sobre el nivel del mar (2000 m)

**Adaptador de corriente de clase de aislamiento:**

Adaptador de corriente con doble aislamiento de clase II

## Válvula

### Especificación

Resistencia a la presión mín. PN10 según EN12266-1:2012  
Tamaño de brida F03 (36 mm), ISO 5211

### Dimensiones de la válvula

#### EMEA, Reino Unido:

DN15: Rosca interior de la válvula DN15 1/2 pulg. (12,7 mm) Rp

DN20: Rosca interior de la válvula DN20 3/4 pulg. (19,1 mm) Rp

DN25: Rosca interior de la válvula DN25 1 pulg. (25,4 mm) Rp

DN32: Rosca interior de la válvula DN32 1-1/4 pulg. (31,8 mm) Rp

#### Norteamérica:

DN15: Rosca interior de la válvula 1/2 pulg. (12,7 mm) NPT

DN20: Rosca interior de la válvula 3/4 pulg. (19,1 mm) NPT

DN25: Rosca interior de la válvula 1 pulg. (25,4 mm) NPT

DN32: Rosca interior de la válvula 1-1/4 pulg. (31,8 mm) NPT

## GARANTÍA DEL PRODUCTO Y DECLARACIONES DE REGULACIÓN

### Normas y aprobación del organismo

#### Actuador

- CE EMC 2014/30/EU
- CE RED 2014/53/EU
- EN 60730-1
- EN 60730-2-14
- UKCA
- CAN/CSA C22.2
- UL 60730-1
- UL 60730-2-14
- WEEE 2012/19/EU, ES 116
- RoHS 2011/65/EU, ES 50040083
- ALCANCE 1907/2006
- Propuesta 65
- FCC parte 15, subparte C
- RSS-247
- Certificación de WiFi
- Bluetooth SIG

#### Adaptador de corriente

- CE EMC 2014/30/EU
- CE LVD 2014/35/EU
- UKCA
- Listado/reconocido por UL
- FCC

#### Válvula

- Europa
  - ACS (Francia)
  - WRAS (Reg. 4)
- Norteamérica
  - NSF / ANSI 61
  - NSF / ANSI 372

### Características ambientales y normativas

- Actuador de clase de aislamiento: III Muy baja tensión
- Adaptador de corriente de clase de aislamiento: II Doble aislamiento
- Categoría de sobrevoltaje categoría 2
- Grado de contaminación: 2
- Actuador según EN/UL60730-1: Acción tipo 1
- Control de clase A

#### Certificación de válvulas

- NSF / ANSI 61
- NSF / ANSI 372

#### Embalaje

- EU 94/62/EC

### Normas de la FCC

#### § 15.19 (a) (3)

Este dispositivo cumple con la sección 15 de las Normas de la FCC. El funcionamiento está sujeto a las siguientes dos condiciones:

- 1 Este dispositivo no debe causar ninguna interferencia dañina.
- 2 Este dispositivo debe aceptar cualquier interferencia recibida, incluida la interferencia que pueda causar un funcionamiento no deseado.

## Normas de IC de RSS-GEN

Este dispositivo cumple con las normas RSS exentas de licencia de Industry Canada. El funcionamiento está sujeto a las siguientes dos condiciones:

- 1 Este dispositivo no debe causar ninguna interferencia.
- 2 Este dispositivo debe aceptar cualquier interferencia, incluida la interferencia que pueda causar un funcionamiento no deseado en este dispositivo.

## Advertencia de la FCC (Parte 15.21) (solo para EE. UU.)

Los cambios o modificaciones no aprobadas expresamente por la parte responsable del cumplimiento podrían invalidar la autoridad del usuario para operar el equipo.

## Responsabilidad extendida del productor de RESIDEO

El producto no debe desecharse junto con otros residuos domésticos. Busque el centro de recolección autorizado más cercano o empresas de reciclaje autorizadas. La correcta eliminación de los equipos cuya vida útil terminó ayudará a prevenir las posibles consecuencias negativas en el medioambiente y en la salud de las personas.

## Garantía Limitada de 5 Años

Para obtener información sobre la garantía, visite [resideo.com](http://resideo.com)

## Descargo de Responsabilidades

- El producto no está diseñado para una operación continua de apertura/cierre de la válvula. El ciclo de cierre/apertura de la válvula debe realizarse, como máximo, una vez cada 10 minutos para evitar el sobrecalentamiento del producto.
- El producto está diseñado solo para uso en interiores.
- Las válvulas, suministradas como accesorio original, están diseñadas para agua potable (agua potable).



## PRECAUCIÓN

- Cuando el actuador L5 corta el paso del agua, puede causar daños a los aparatos y accesorios que están conectados a la red principal de agua debido a la falta de agua.
- Solo para el uso doméstico de agua y para ser instalado en interiores.
- Se requieren desconectores de flujo inverso si se usan para controlar las líneas de suministro de agua externas.
- Debe instalarse en dirección descendente con respecto al tanque de presión.
- NO debe instalarse en un sistema con fuente de agua caliente externa.
- NO debe instalarse en sistemas de supresión o rociadores contra incendios. La instalación en sistemas de supresión o rociadores contra incendios puede hacer que no funcione en caso de emergencia.

El manual completo del producto está disponible en [www.resideo.com](http://www.resideo.com)



# VÁLVULA DE CIERRE DE FUGAS DE AGUA CON ACTUADOR L5 Y WIFI



Resideo Technologies, Inc.  
1985 Douglas Drive North, Golden Valley, MN 55422  
1-800-468-1502  
33-00607EFS-03 M.S. Rev. 09-22 | Impreso en EE. UU.

[www.resideo.com](http://www.resideo.com)

© 2022 Resideo Technologies, Inc. All rights reserved.  
This product is manufactured by Resideo Technologies, Inc. and its affiliates.  
Tous droits réservés. Ce produit est fabriqué par Resideo Technologies, Inc. et ses sociétés affiliées.  
Todos los derechos reservados. Este producto es fabricado por Resideo Technologies, Inc. y sus afiliados.